

COVER KARTON ROUND 66 x 66

Haftnotizen 66 x 66 mm im Karton-Umschlag

1a. Umschlag (Kopfföffnung)

Druck: 4/4 Euroskala

Die Haftgummierung
des Haftnotizblocks
verläuft parallel
zum Rücken

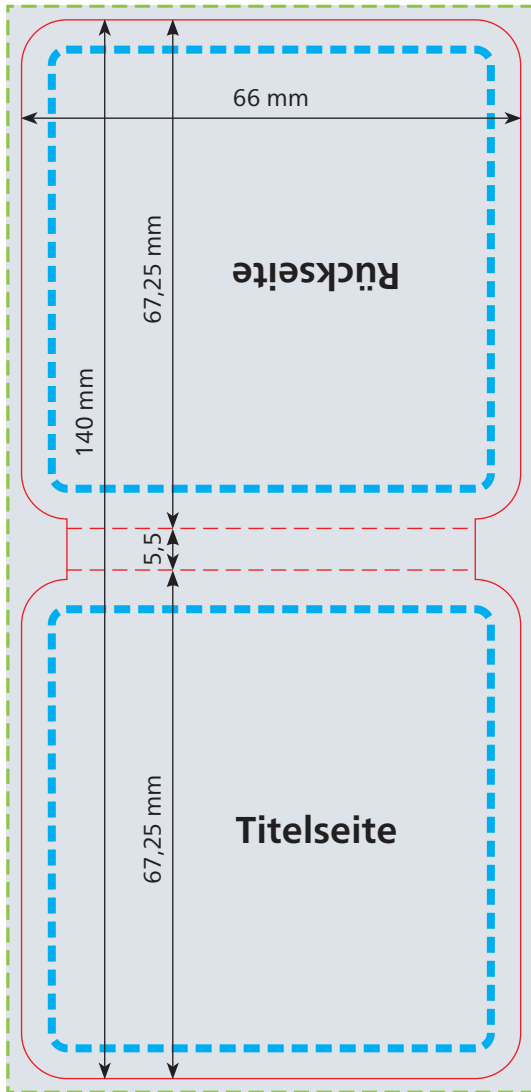
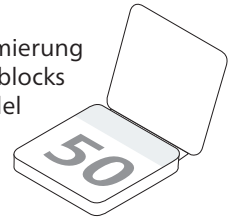

Außenseiten (Kopfföffnung)

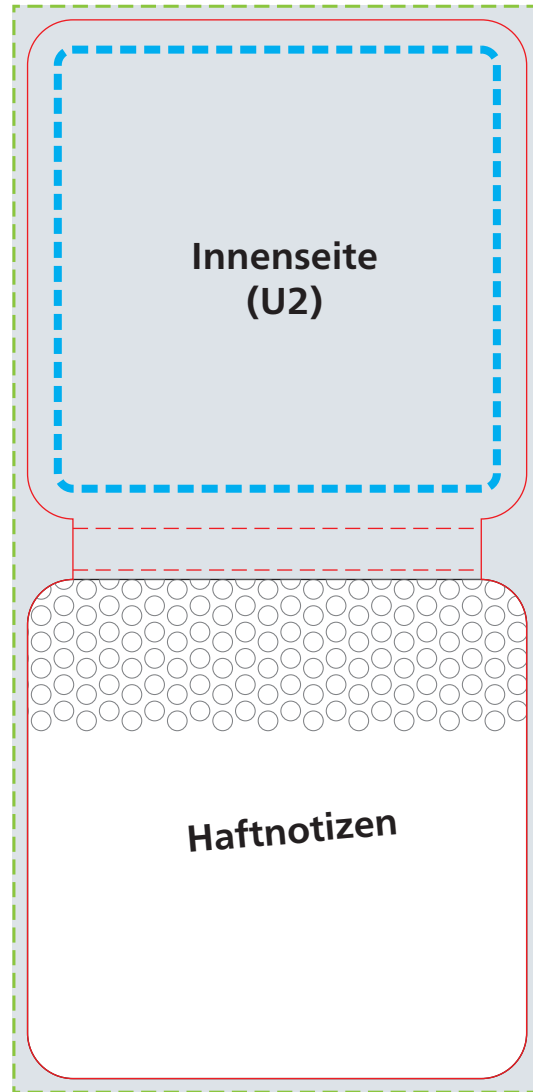

Innenseiten (Kopfföffnung)

Maßzeichnungen. Für die Datenerstellung bitte Standmarke im Anhang verwenden.

Datenformat
70 x 144 mm

Endformat (offen)
66 x 140 mm

geschlossen:
ca. 66 x 67 mm
Höhe ca. 5,5 mm

Druckbild
inkl. 2 mm Anschnitt

Safe area
Titelseite, Rückseite
und Innenseite (U2): 58 x 59 mm
Abstand: mindestens 4 mm

Herstellerkennung lt. Produktsicherheitsgesetz:

Jedes Verbraucherprodukt muss eine zustellungsfähige Anschrift (Firma, Straße/Nr., PLZ/Ort) des Herstellers oder des Wiederverkäufers oder des Endkunden aufweisen. Bitte integrieren Sie die gewünschte Anschrift ins Druckbild. Schriftgröße mind. 6 pt.
TIPP: Bei 4/4-fbg. Druck kann die Anschrift auch auf U3 (durch den Haftnotizblock verdeckt) platziert werden.

COVER KARTON ROUND 66 x 66

Grafik-Datenblatt

Haftnotizen 66 x 66 mm im Karton-Umschlag

1b. Umschlag (Buchöffnung)

Druck: 4/4 Euroskala

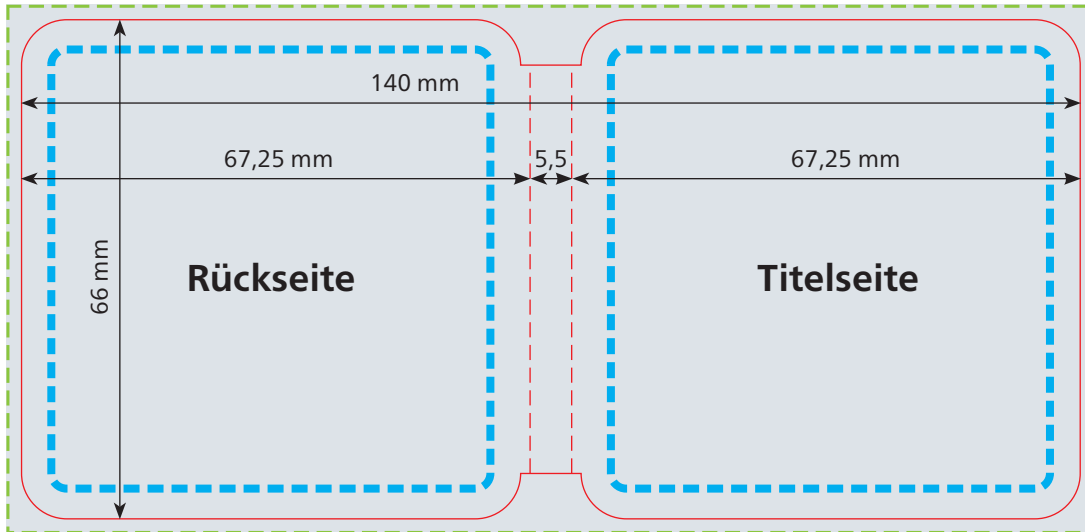

Außenseiten (Buchöffnung)

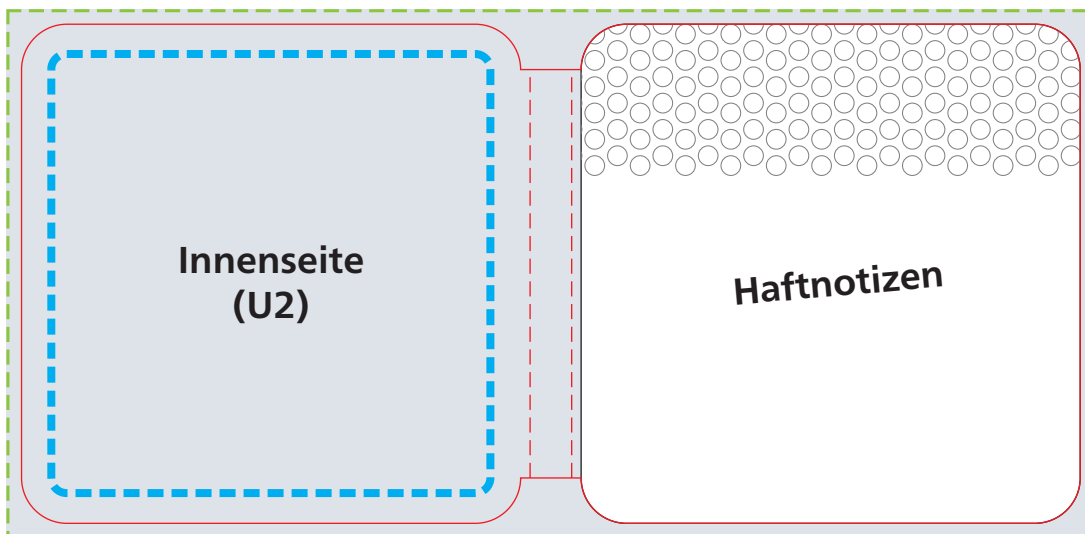

Innenseiten (Buchöffnung)

Maßzeichnungen. Für die Datenerstellung bitte Standmarke im Anhang verwenden.

Datenformat
144 x 70 mm

Endformat (offen)
140 x 66 mm

geschlossen:
ca. 67 x 66 mm
Höhe ca. 5,5 mm

Druckbild
inkl. 2 mm Anschnitt

Safe area
Titelseite, Rückseite
und Innenseite (U2): 59 x 58 mm
Abstand: mindestens 4 mm

Haftnotizen 66 x 66 mm im Karton-Umschlag

2. Haftnotizen 66 x 66 mm, 50 Blatt

Druck: 4/0 Euroskala

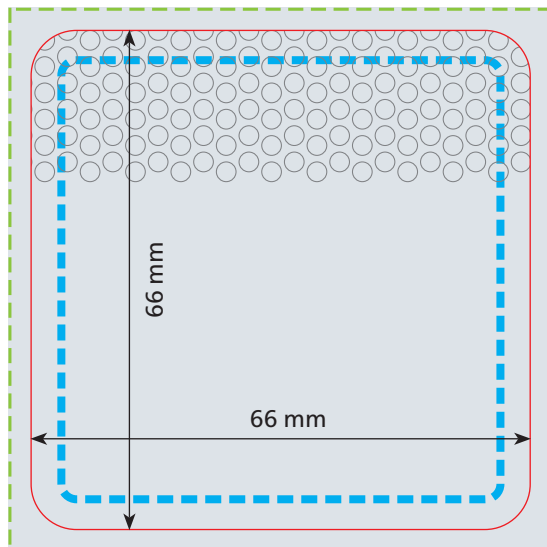

rückseitige
Klebespur

--- Datenformat
72 x 72 mm

— Endformat
66 x 66 mm

■ Druckbild
inkl. 3 mm Anschnitt

□ Safe area
58 x 58 mm
Abstand:
mindestens 4 mm

Maßzeichnung. Für die Datenerstellung bitte
Standmarke im Anhang verwenden.

Haftnotizen 66 x 66 mm im Karton-Umschlag

3.) Herstellerkennung auf dem Haftnotiz-Bodenblatt (optional)

Das Sujet ist auf der Rückseite des 66 x 66 Haftnotiz-Bodenblattes lesbar.

Das Sujet wird mit einem zweckdienlichen Verfahren in Sonderfarbe Grau aufgebracht und ist z.B. geeignet für Herstellerkennungen oder Werbemittelkennziffern. Datenanlage wie folgt: 1-farbig Schwarz, Rastertonwerte sind nicht umsetzbar. Balkenstärken positiv: mindestens 0,10 mm, negativ: mindestens 0,25 mm (dies entspricht einer Schriftgröße in Regular, bzw. Bold, von ca. 6 pt.)

Wir bieten, z.B. zur Erfüllung des Produktsicherheitsgesetzes, drei mögliche Kennzeichnungen auf dem Bodenblatt

1. Neutrale Anschrift der PDP GmbH (ohne Mehrkosten)

Qualitäts-Haftnotizen
MADE IN GERMANY
PDP GmbH · Moselstraße 22a · 55262 Heidesheim

2. Ihre eigene Anschrift (ohne Mehrkosten)

Qualitäts-Haftnotizen
MADE IN GERMANY
Muster-Händler GbR · Musterstraße 1 · 55176 Musterstadt
0180-17767-76 · www.muster-haendler.de

3. Eine ganz individuelle Anschrift (gegen Mehrpreis)

 MANTIS Packaging GmbH
Rheinstraße 102 - 106
64283 Darmstadt · Germany

 Senefelder GmbH & Co. KG
Cheruskerring 53
38124 Braunschweig · Germany

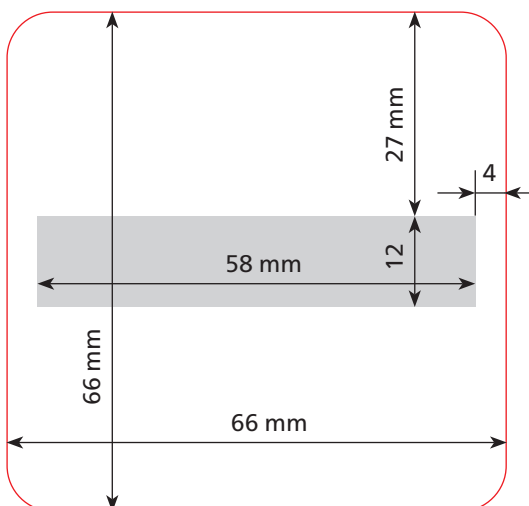

 **Sujet nicht angeschnitten**
Datenanlage:
1-fbg. Schwarz
(Rastertonwerte nicht möglich!)

Fläche für Kennungen:
Höhe: 12 mm
Breite: 58 mm

Positionierung / Abstände:
Oben: 27 mm
links und rechts: 4 mm

